



 LX Hausys

www.himacs.eu

HI·MACS

Perfetto per la cucina.
Perfetto per il bagno.



Solid Surface Material



Sia in cucina...

La cucina è l'ambiente per eccellenza dove esprimere la propria creatività e sentirsi a casa. Non solo bella e funzionale, la cucina deve anche essere resistente e predisposta per il contatto diretto con i cibi. HIMACS, per quest'area della casa, offre alte qualità performanti in un mix di resistenza, versatilità, igiene e funzionalità assolutamente unico.



...sia in bagno.

Il bagno è la stanza in cui è essenziale un'atmosfera di benessere e tranquillità. Il materiale ideale a questo deve essere piacevole al tatto, estremamente igienico e, naturalmente, impermeabile. Ma una volta tenuto conto di queste osservazioni pratiche, è necessario che sia anche malleabile e flessibile, di modo che ogni idea diventi possibile: dalle semplici linee rette a visioni opulenti, d'impatto. HIMACS è il materiale perfetto per rispondere a tutte queste esigenze!

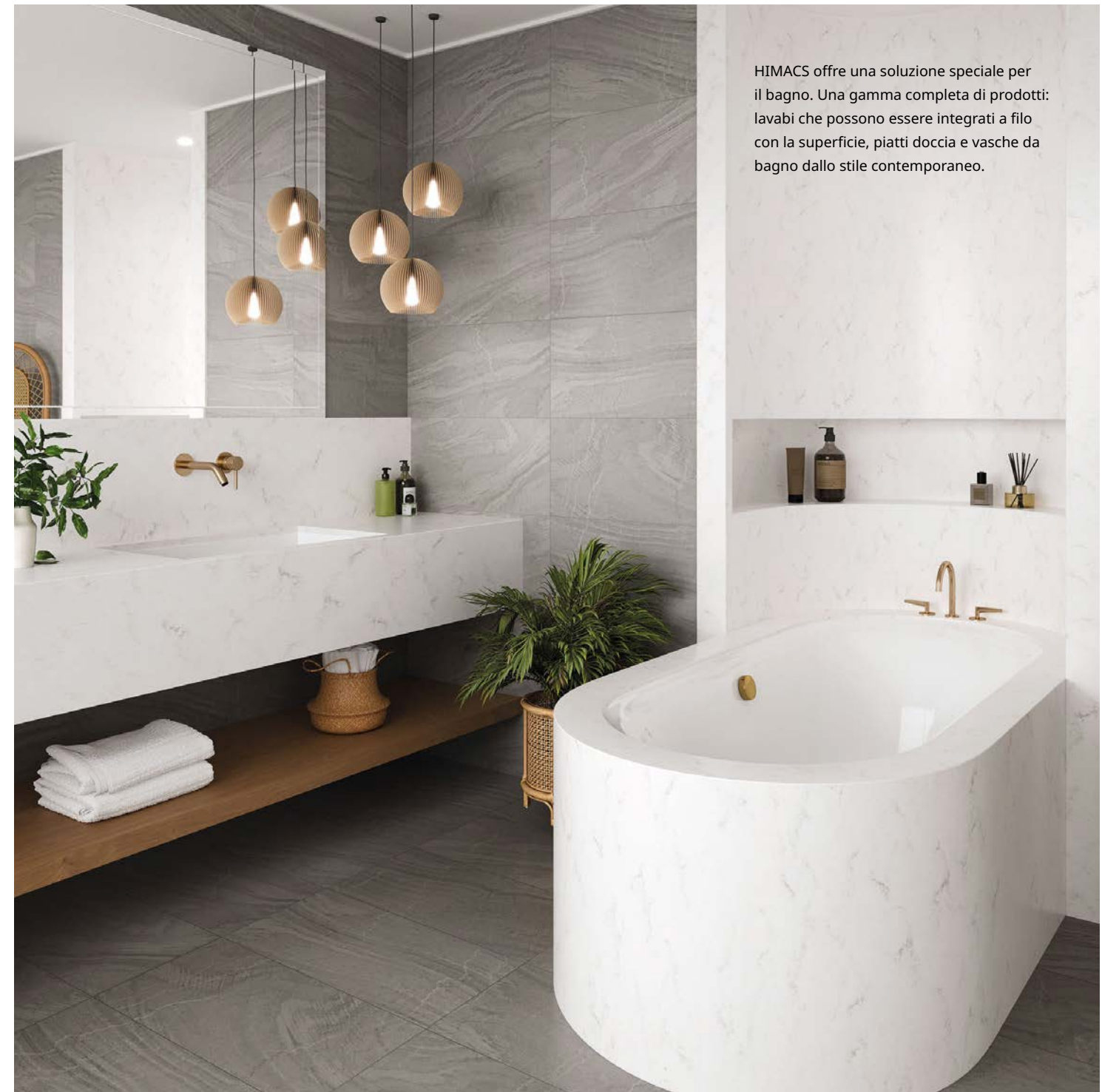

Ispirazione in cucina.

HIMACS è estremamente resistente

- HIMACS è 100% resistente all'acqua
- HIMACS è resistente a quasi tutti i più comuni prodotti chimici per uso domestico, e alle macchie di tutti i giorni come quelle di frutta acida o di vino rosso
- HIMACS è resistente ai graffi e può essere riparato in caso di piccoli segni, senza la necessità di contattare un professionista
- HIMACS, grazie alla nuova tecnologia Thermalcure è significativamente resistente al calore

HIMACS è molto facile da pulire

- HIMACS può essere pulito con un panno umido e un comune detergente, eliminando praticamente tutto lo sporco senza lasciare alcun residuo
- HIMACS è igienico e può essere montato senza giunzioni visibili, in modo da prevenire in primo luogo l'accumulo di germi, batteri e agenti patogeni
- HIMACS offre una vasta gamma di lavelli e lavabi singoli, che possono anche essere integrati senza giunzioni nel piano di lavoro

HIMACS ha un aspetto fantastico

- HIMACS ha una naturale finitura satinata opaca, a cui può essere donata una brillante finitura lucida, su richiesta
- HIMACS offre una vasta selezione di sfumature, aggiornata ogni anno: dalle eleganti tinte unite ai nuovi colori di tendenza, così come diverse finiture che replicano le trame della pietra naturale
- HIMACS può essere lavorato proprio come il legno duro o modellato in 3D, e offre inoltre la possibilità di creare effetti di luce spettacolari tramite particolari lavorazioni e fresature

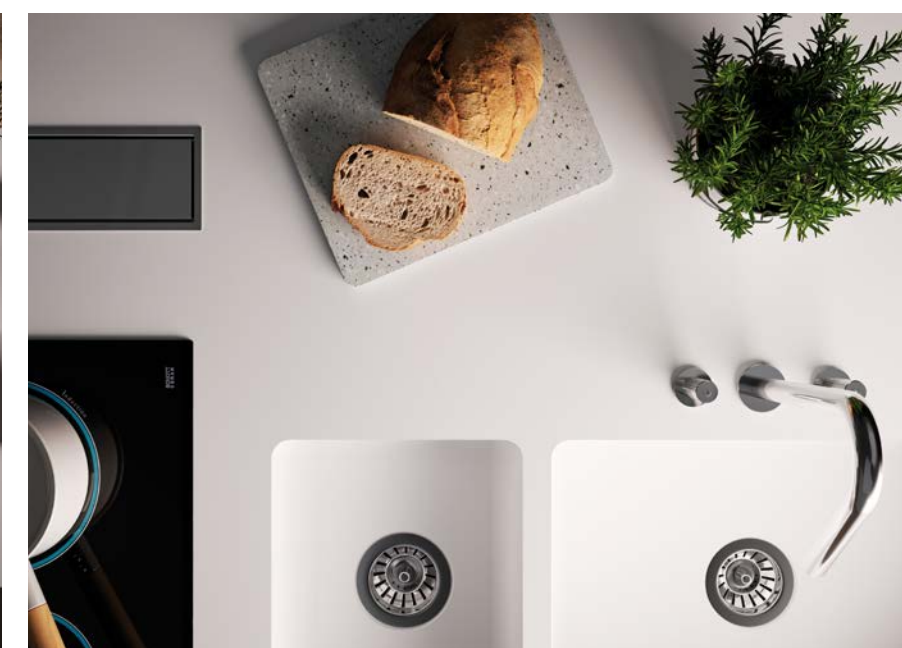

Versatilità nel bagno.

HIMACS è funzionale

- HIMACS è 100% resistente all'acqua
- HIMACS è resistente a quasi tutti i più comuni prodotti chimici per uso domestico presenti sul mercato
- HIMACS è resistente ai graffi e può essere riparato in caso di piccoli segni, senza la necessità di contattare un professionista

HIMACS è molto facile da pulire

- HIMACS può essere pulito con un panno umido e un comune detergente, eliminando praticamente tutto lo sporco senza lasciare residui
- HIMACS è igienico e può essere montato senza giunzioni visibili, in modo da prevenire in primo luogo l'accumulo di germi, batteri e agenti patogeni
- HIMACS offre una vasta gamma di lavabi tondi, ovali o ad angolo, che possono anche essere montati o integrati in maniera igienica, senza giunzioni.

HIMACS ha un aspetto magnifico

- HIMACS ha una naturale finitura satinata opaca dalla sensazione tattile estremamente piacevole, ideale per l'ambiente bagno, a cui può essere donata una brillante finitura lucida, su richiesta
- HIMACS mette a disposizione un'ampia selezione di sfumature, aggiornata ogni anno: dalle eleganti tinte unite ai nuovi colori di tendenza, così come numerose nuances di bianco
- HIMACS può essere modellato in 3D ed offre la possibilità di creare effetti luminosi spettacolari tramite particolari lavorazioni e fresature



È in cucina che le parole 'qualità' e 'dettaglio' assumono il loro significato.



Oltre ad una serie di varianti tinta unita, tra cui diverse tonalità di bianco, l'ampio ventaglio di proposte offerte da HIMACS prevede anche finiture effetto pietra, in linea con le attuali tendenze.



Ampie superfici senza giunzioni a vista trasformano il lavoro in cucina in un vero e proprio piacere.



Design e Foto: Atvanguard



Lavelli da incasso e lavabi, scanalature fresate per gocciolatoio, elementi sagomati in 3D: la gamma di opzioni per la creazione di elementi di design con HIMACS è praticamente illimitata.

HIMACS trasforma ogni bagno in una personale oasi di benessere.



I lavabi da appoggio della collezione HIMACS combinano l'ampia dimensione della vasca con linee eleganti e raffinate.

Design: Roth kreativ GmbH - Foto: Studio Hetzer



Tutti gli elementi funzionali di questo elegante bagno minimalista sono stati progettati individualmente con HIMACS: il lavabo con il suo doppio lavandino inclinato, i frontali dei mobili con le maniglie smussate, e il tramezzo che sostiene il lavabo e allo stesso tempo costituisce la parete della nicchia per la doccia.



Questa confortevole doccia è prodotta interamente in HIMACS e crea una zona igienica e di facile manutenzione garantendo il massimo comfort.



Bello da installare: tre nuovi bagni e piatti doccia realizzati in HIMACS.

Un'architettura efficace è il risultato di una fusione armoniosa tra forma, colore e funzionalità. Quest'ultima in particolare, è determinata dai materiali impiegati. HIMACS in bagno rappresenta una combinazione imbattibile: grazie all'installazione a filo vengono create unità estremamente igieniche che sembrano provenire da un unico blocco e, in più, sono facili da pulire e mantenere.

La piacevole sensazione di calore e l'aspetto satinato e opaco rappresentano la miglior soluzione per il bagno. Ora la nostra gamma di prodotti è in fase di ampliamento: tre nuovi piatti doccia e tre nuove vasche arricchiscono ulteriormente l'assortimento e fanno in modo che il bagno diventi un luogo sereno e armonioso in cui rilassarsi.



Dritto, curvo, rettangolare, singolo, doppio... qualsiasi forma possiate immaginare.

Grazie alla flessibilità di HIMACS, sono ad oggi disponibili numerose soluzioni per la realizzazione delle bordature di piani e paraschizzi, sia in cucina sia in bagno. Qui di seguito è possibile vedere una piccola selezione delle varie possibilità.

Esempi di profilo per bordo

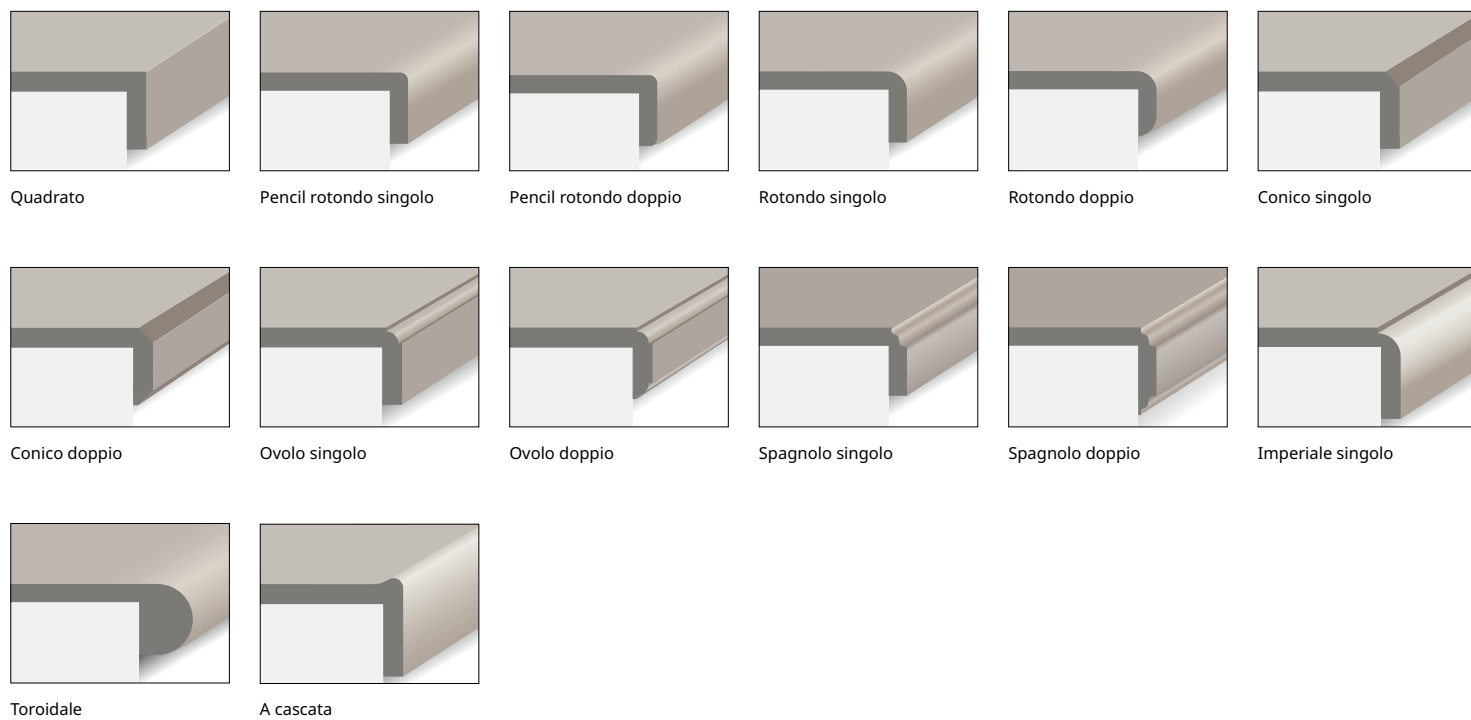

Paraschizzi

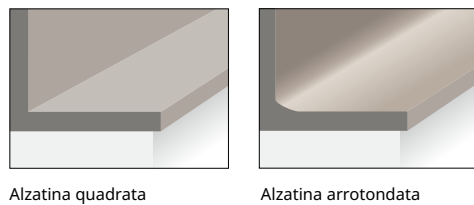

Esempi di scanalature per gocciolatoio

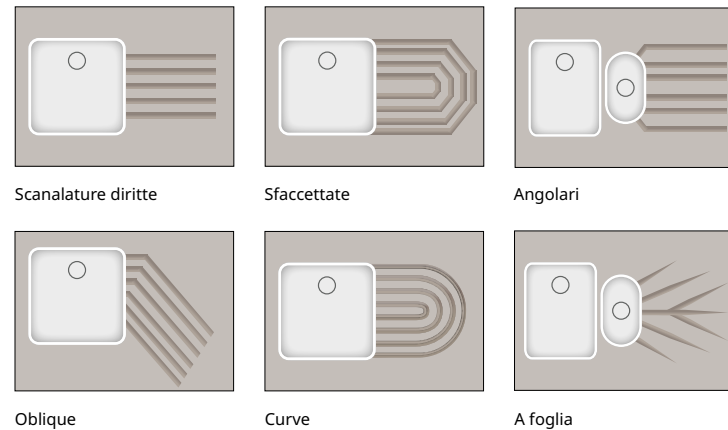

Lavelli e lavabi

Incassati nel piano o semplicemente appoggiati, anche su materiali a contrasto: i lavelli e i lavabi HIMACS sono eleganti e funzionali, oltre a prestarsi a modifiche e personalizzazioni su misura, fuori della gamma standard.



Lavelli.
Spaziosi ed eleganti.



Lavelli HIMACS per cucine e laboratori

I lavelli HIMACS sono prodotti utilizzando una tecnica di stampaggio di alta qualità. Indipendentemente da quale prodotto venga scelto, tutti i lavelli sono installati su piano o sotto la superficie. Anche in questo caso, i prodotti sono disponibili su misura.

Clicca qui e scopri la nostra gamma completa dei prodotti su himacs.eu

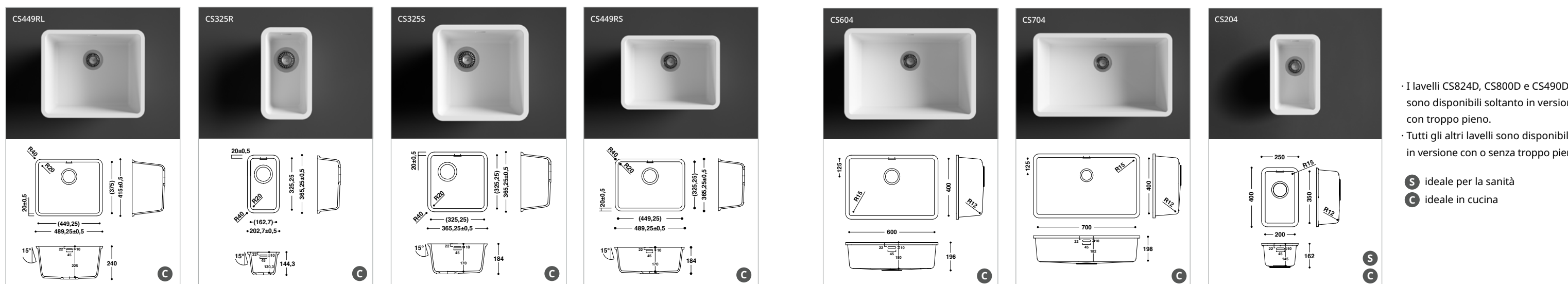
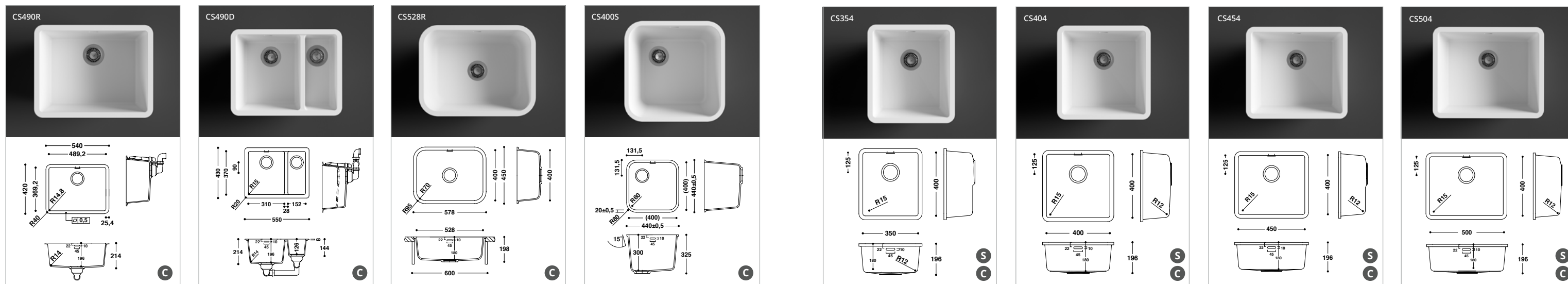
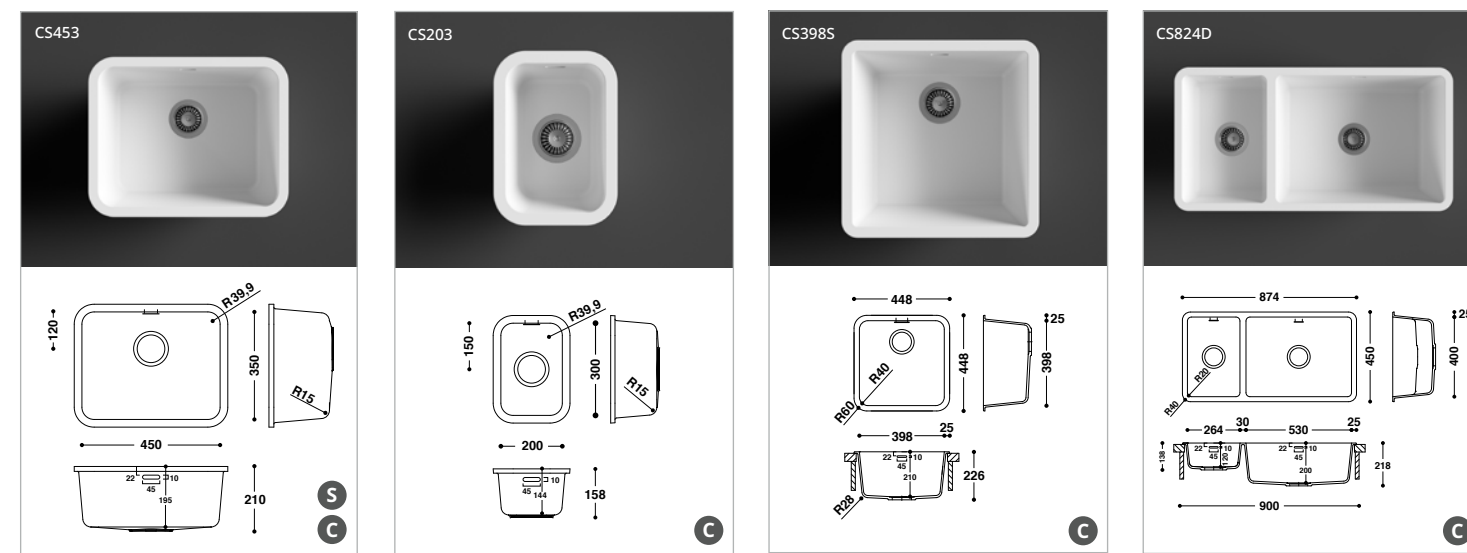

· I lavelli CS824D, CS800D e CS490D sono disponibili soltanto in versione con troppo pieno.
· Tutti gli altri lavelli sono disponibili in versione con o senza troppo pieno.

- S** ideale per la sanità
- C** ideale in cucina

Lavabi.
Il miglior design per il bagno.

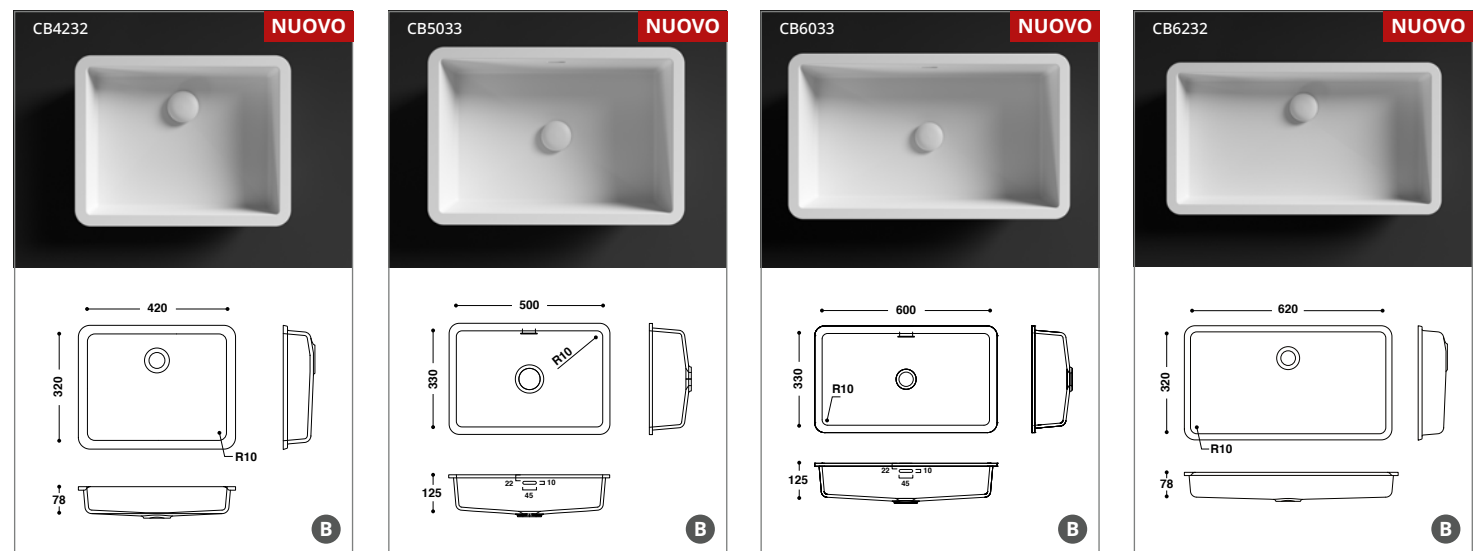

Lavabi HIMACS per il bagno

Piacevolmente caldi al tatto e di facile manutenzione, i lavabi HIMACS sono prodotti tramite stampaggio e possono essere montati incassati nei top o su strutture sospese in HIMACS.

B ideale in bagno

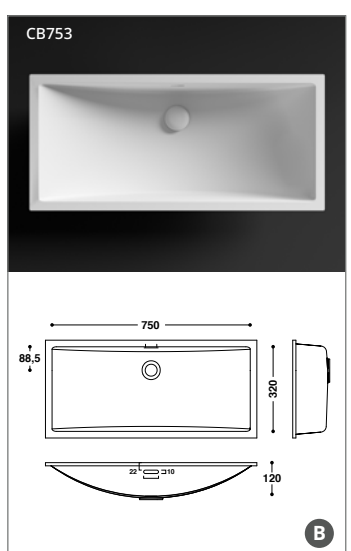
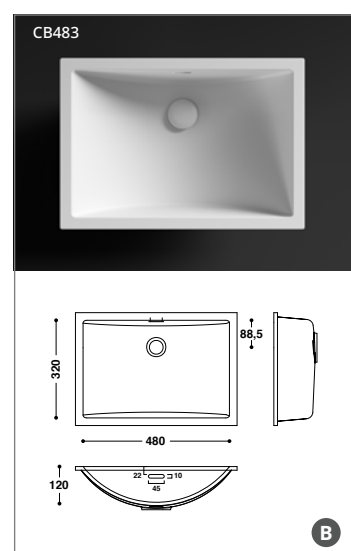
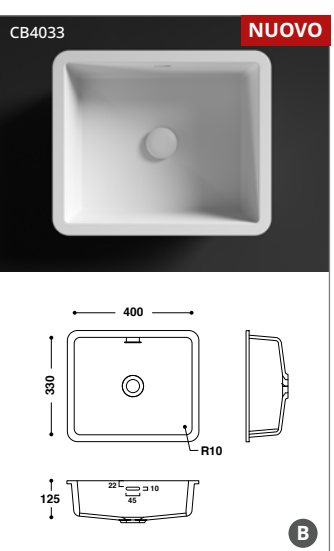
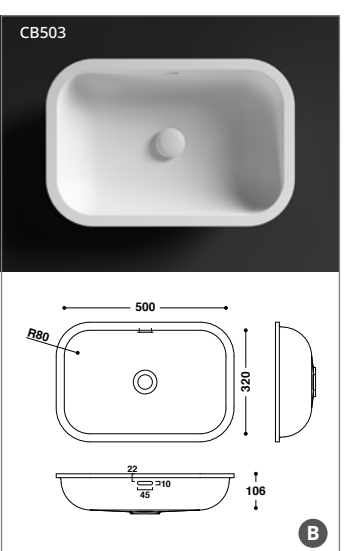
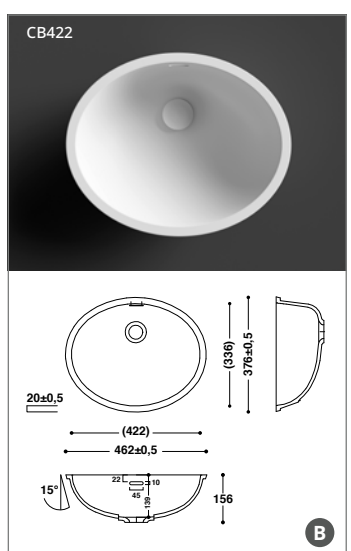
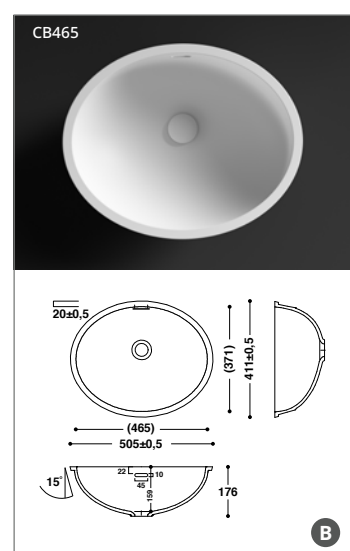
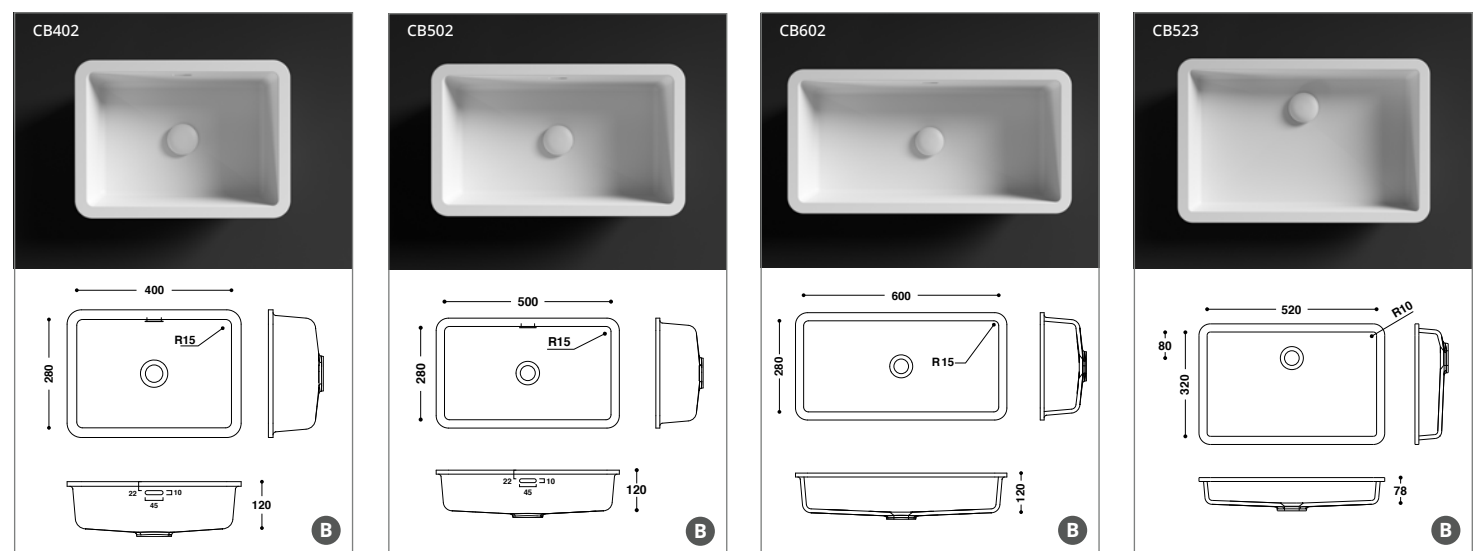
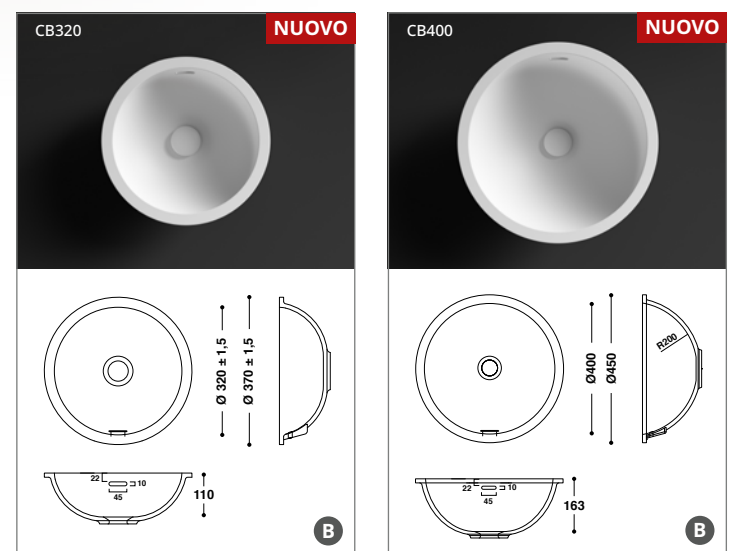

La valvola di scarico disponibile con coperchio in solid surface è venduta separatamente.

Lavabi HIMACS per il bagno (da appoggio)

Questi lavabi sono la risposta di HIMACS alle tendenze del design contemporaneo. Tutti i modelli sono stati progettati esclusivamente come lavabi da appoggio su piano. La curva stretta delle due versioni rettangolari crea vasche incredibilmente spaziose.

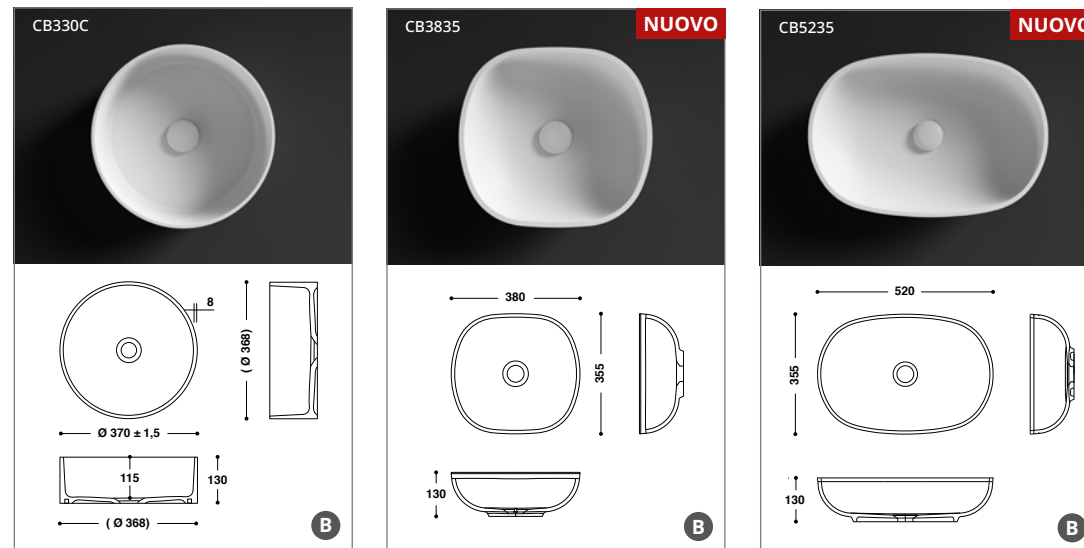
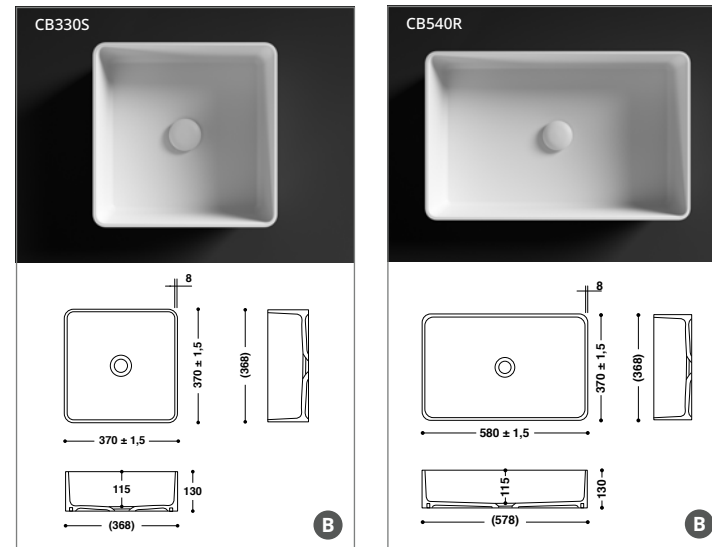

HIMACS Baby Bath

Il reparto neonatale di un ospedale è il luogo in cui igiene, ergonomia, calore e sicurezza sono fondamentali. La forma ergonomica di questa vaschetta è specificatamente progettata per i neonati.

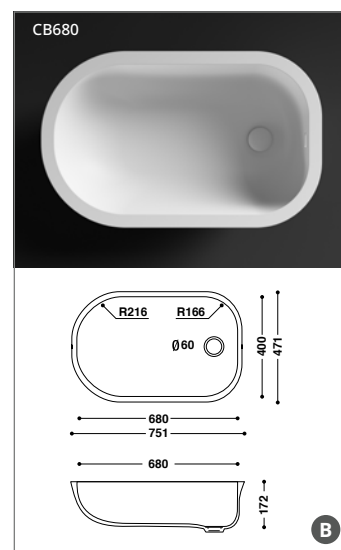

- I lavabi CB523, CB723, CB4232, CB6232 la collezione di lavabi da appoggio e la Baby Bath sono disponibili soltanto nella versione senza troppopieno.
- Tutti gli altri lavabi sono disponibili nelle versioni sia con troppopieno sia senza.



Alpine White S028

Lavelli, lavabi e Baby Bath HIMACS sono disponibili esclusivamente in Alpine White S028.

Garanzia: 15 anni su tutti i lavelli, lavabi e vaschette per neonati HIMACS preformati.

La collezione di vasche da bagno e piatti doccia. HIMACS offre ancora più scelta, per un bagno dal design accattivante.

Clicca qui e scopri la nostra gamma completa dei prodotti su himacs.eu

Piatti doccia in HIMACS

HIMACS è il materiale perfetto per i bagni, con il suo effetto caldo e setoso. Grazie alle sue proprietà, il materiale è inoltre incredibilmente facile da pulire e perfettamente igienico. I piatti doccia in HIMACS offrono tutti questi vantaggi e molto altro: tre semplici modelli ampliano le opportunità di mettere in primo piano il design e gli aspetti funzionali del bagno, per progettare aree benessere perfette in abitazioni, hotel e spazi pubblici.

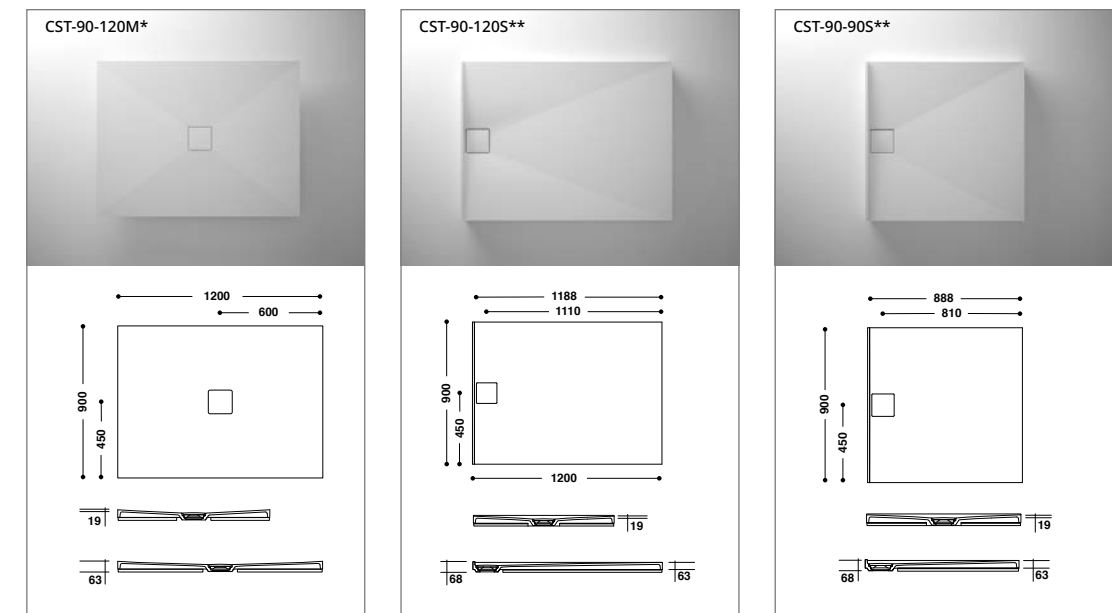

* Tubo di scarico laterale

** Tubo di scarico laterale

** Tubo di scarico laterale

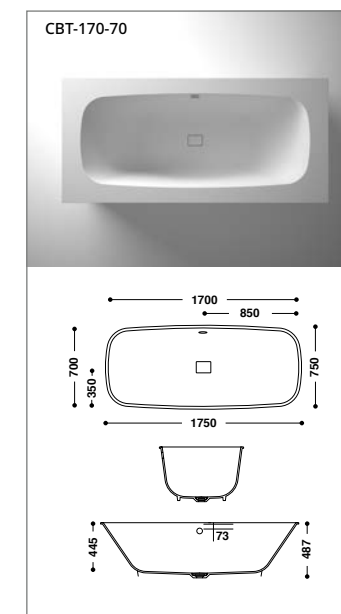
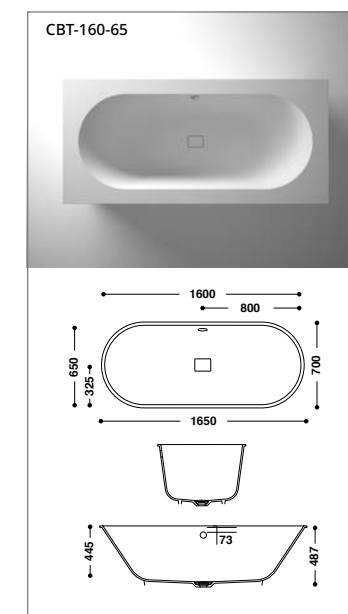

Vasche da bagno in HIMACS

Oltre ai lavabi, le vasche da bagno sono elementi fondamentali in un bagno dal design accattivante. E oggi, entrambi questi elementi sono disponibili nello stesso materiale: elegante, ma anche funzionale, utile e bello. Le vasche da bagno sono da incasso. La vasca viene installata a filo con la pannellatura, in modo da avere visivamente un elemento unico, senza alcun giunto visibile; ciò rende le superfici della vasca igieniche e di facile manutenzione. Le vasche in HIMACS sono perfette per completare la gamma per il bagno e trasformare quest'ultimo in un'esperienza di benessere a tutto tondo.

NB:

1. La consegna comprende la vasca da bagno o il piatto doccia (come mostrato nell'immagine) e il materiale di installazione coordinato, costituito da piedini regolabili in altezza, un tappetino fonoisolante e un pannello di stabilizzazione in legno.
2. Sono inoltre necessarie delle lastre per creare l'installazione riprodotta nelle foto.

I colori per la cucina e il bagno.

I colori sono fondamentali nel design: l'elegante Cream, il caldo Allspice Quartz o il delizioso Mocha Granite... Abbiamo qualsiasi colore possiate desiderare: la scelta è vostra.

Solids

Da eleganti a stravaganti, da classici a ultra-contemporanei - questa collezione è illimitata.

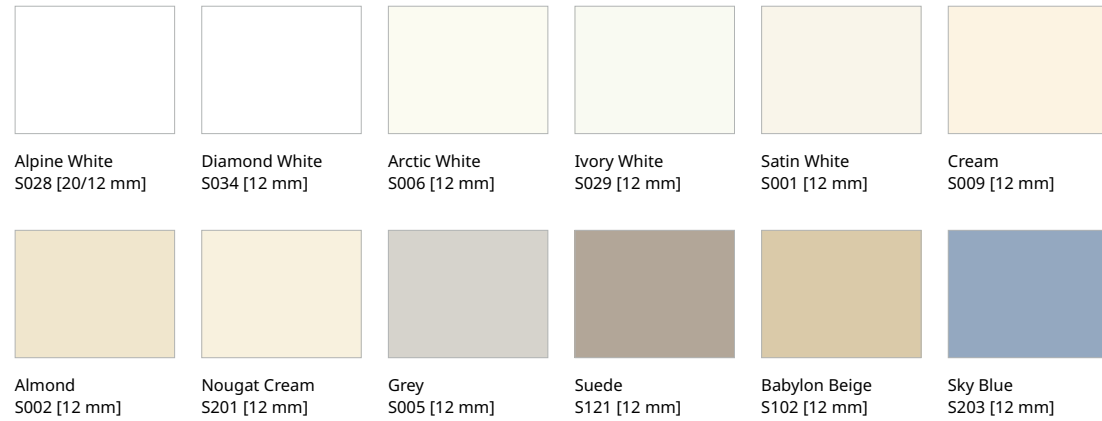

Marmo

Rimarrete affascinati dalla sua texture con venature irregolari che ricordano il marmo.

Aurora Colours



20 mm: I colori indicati sono disponibili a magazzino. Tutti gli altri colori sono disponibili solo su ordini speciali, ad eccezione della Collezione Marmo, e della tonalità Chic Concrete. Si applicano quantità minime d'ordine. Il materiale base di HIMACS è identico per ogni colore, tuttavia le tonalità più scure contengono una percentuale maggiore di pigmenti naturali. Potrebbero verificarsi leggere variazioni di colore tra i colori raffigurati e quelli reali, dovute alle tecniche di stampa. La finitura consigliata per i piani cucina è quella semi-opaca.

☞ Marmo è un prodotto con venature irregolari per le quali devono essere seguite specifiche linee guida di fabbricazione. Chiedete al vostro venditore ulteriori informazioni o visitate il nostro sito web.himacs.eu.
 ▼ I colori contrassegnati con questo segno hanno un effetto semi-traslucido, ancora più evidente quando accostati a fonti luminose.
 ♻️ Certificato per il contenuto riciclato preconsumo.
 ⚡ Collezione Design di Marcel Wanders.

Granite, Quartz, Sand & Pearl

Un'ampia scelta di effetti e colori. Naturalità, eleganza, perfezione per tutte le combinazioni.

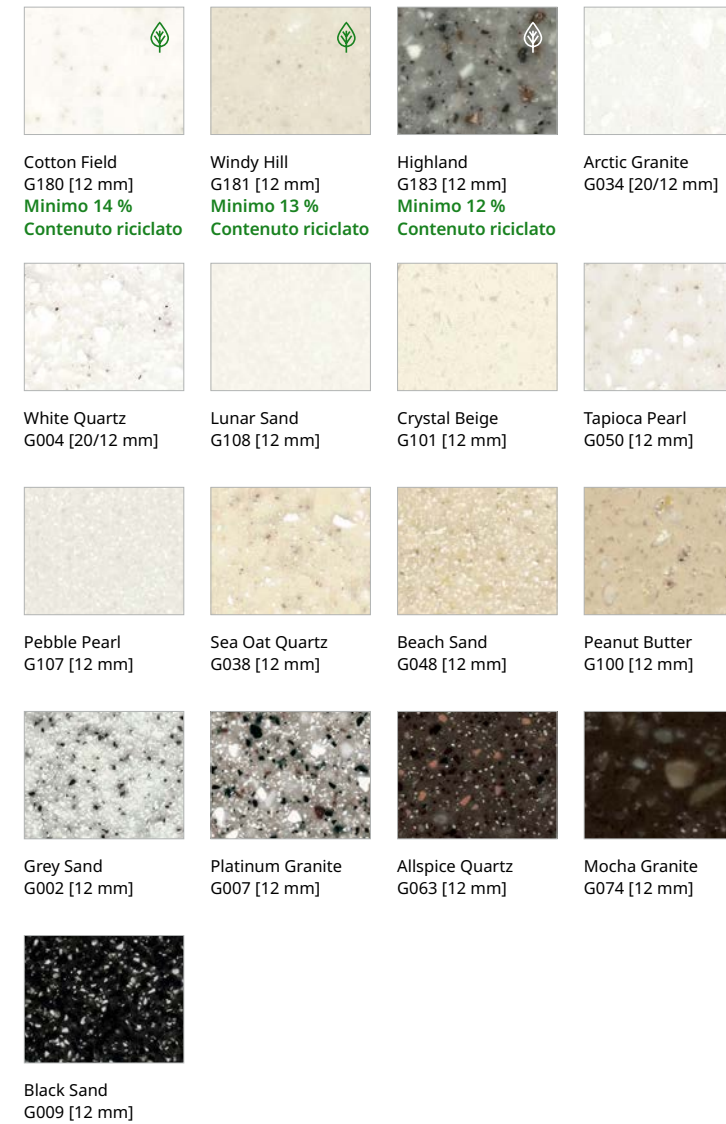

Concrete Collection

Superfici in cemento dalle calde tonalità sono ormai disponibili nella pietra acrilica di ultima generazione: nuove possibilità di innovazione per architetti e designer!

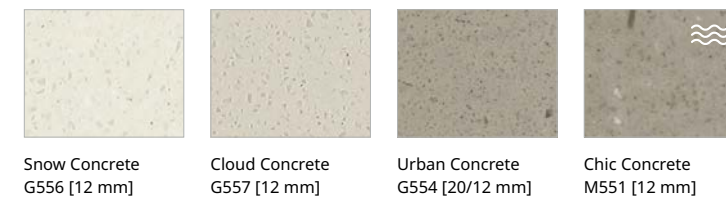

Aster

Grana trasparente e brillantezza madreperla.

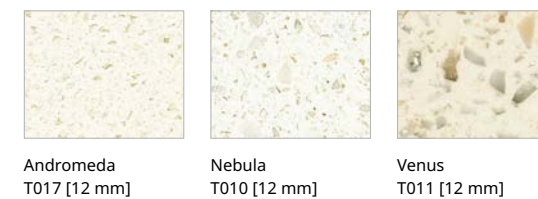

Volcanics

Finiture profonde e affascinanti: gemme preziose, ma con tutti i pregi della pietra acrilica.



Terrazzo

La trama punteggiata e irregolare di questi due colori offre un mix perfetto di eleganza e resistenza al tempo.

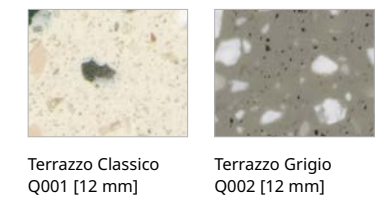

Strato

La collezione Strato amplia la gamma di colori HIMACS, offrendo inedite opportunità progettuali: i peculiari motivi lineari creano effetti geometrici grazie all'aspetto naturale e all'effetto discreto.



Lucia

Colori naturali caratterizzati da una texture a microparticelle: due di queste finiture sono state ideate da Marcel Wanders.



Clicca qui e scopri la nostra gamma completa di colori su himacs.eu

Resistenza al vostro servizio.

CLASSE	AGENTE MACCHIANTE	TEMPO DI APPLICAZIONE	VALUTAZIONE DELLE MODIFICHE DI G002	VALUTAZIONE DELLE MODIFICHE DI S028
GRUPPO 1	Acqua	16 ore 24	5 a 4	5 a 4
	Dentifricio			
	Crema per le mani			
	Succo naturale di frutta e di verdure			
	Limonate e bevande a base di frutta			
	Carni e salsicce			
	Grassi e oli animali e vegetali			
	Soluzioni saline (NaCl)			
	Senape			
	Liscivie, soluzioni a base di sapone			
	Soluzioni detergenti			
	Bevande alcoliche			
	Disinfettanti a base di fenolo e di cloramina T			
Acido citrico (soluzione al 10%)				
GRUPPO 2	Caffè (120g di caffè per 1 litro d'acqua)	16 ore	5	5 a 4
	Tè nero (9g di tè per un litro d'acqua)			
	Latte (tutti i tipi)			
	Bevande a base di Cola			
	Aceto di vino			
	Detergenti alcalini (10% in acqua)			
	Rossetto			
Acquerelli				
Inchiostro per marcatura lavanderia				
Penna a sfera				
GRUPPO 3	Acetone	10 min.	5 a 4	5 a 4
	Aceto concentrato (30% acido acetico)			
	Smalto per unghie			
GRUPPO 4	Solvente per unghie	20 min.	5	4

· HIMACS è estremamente resistente e trasforma la vostra cucina o bagno in una stanza sicura e funzionale.

· Prove effettuate in conformità alle norme EN ISO 19712 per i materiali Solid Surface; per i risultati riportarsi alla tabella (a sinistra).

a = Acidi e basici, in concentrazioni superiori a quelle indicate per il gruppo 3, che possono essere contenuti in detergenti commerciali, possono provocare danni o marcature alla superficie, anche dopo contatti brevissimi. Qualsiasi spargimento, anche minimo, di queste sostanze deve essere eliminato immediatamente.

Valutazione

LIVELLO DI VALUTAZIONE	DESCRIZIONE
Classificazione 5	Nessuna modifica visibile
Classificazione 4	Leggera modifica a livello della lucentezza e/o del colore, visibile solo da alcuni angoli di osservazione
Classificazione 3	Moderata modifica a livello della lucentezza e/o del colore
Classificazione 2	Marcata modifica a livello della lucentezza e/o del colore
Classificazione 1	Distorsione della superficie e/o formazione di bolle

Cura e Manutenzione

HIMACS the Solid Surface Material è un materiale robusto, fatto per durare ed estremamente resistente alle macchie e all'usura del tempo. Di seguito vengono riportati alcuni semplici consigli e suggerimenti per la cura di HIMACS, per contribuire a mantenere la sua qualità eccezionale negli anni a venire.

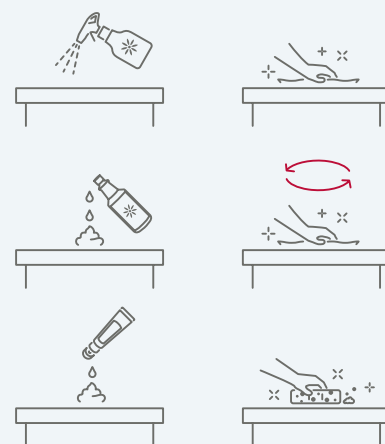

Sporco quotidiano

HIMACS è un materiale completamente omogeneo. Poiché non è poroso, si potrà facilmente pulirlo con un panno umido, una spugna e un detergente delicato. Per tutte le superfici a finitura opaca, si potrà addirittura utilizzare in tutta tranquillità le creme abrasive disponibili in commercio. In tal caso, per mantenere l'aspetto uniforme, sarà bene strofinare ogni volta l'intera superficie con la spugna umida.

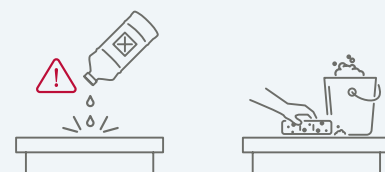

Detergenti acidi

Alcuni detergenti contengono acidi (ad es. metilcloruro o acetone). Questi non dovranno essere utilizzati per trattare le superfici HIMACS. Tuttavia, qualora per errore un prodotto di questo tipo venisse a contatto con il materiale, basterà pulire immediatamente la superficie con abbondante acqua saponata, per evitare la formazione di macchie permanenti.



Brucciature

Piccole bruciature o segni di sigaretta possono essere rimossi semplicemente utilizzando un detergente o una spugna abrasiva. Nel caso ciò dovesse opacizzare una finitura lucida, strofinare la superficie con una spugnetta abrasiva la farà ritornare rapidamente al suo stato brillante iniziale.



Macchie più ostinate

Sul prodotto potrà formarsi dello sporco più resistente dovuto a coloranti alimentari, tè o succhi di frutta. Queste macchie potranno essere facilmente rimosse con un candeggiante (non lasciare agire per più di cinque minuti). Successivamente, lavare la superficie con un detergente generico di quelli disponibili in commercio, e poi con acqua pulita. Le superfici opache possono inoltre essere trattate con crema abrasiva. Lo smalto per unghie può essere rimosso senza problemi con un prodotto specifico (privo di acetone) o con crema abrasiva.

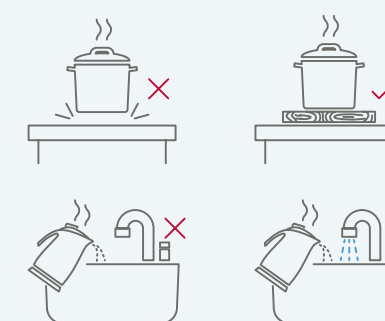

Oggetti caldi

Padelle e pentole appena tolte dal fornello o dal forno non devono essere appoggiate direttamente sulle superfici HIMACS. In questi casi basterà utilizzare un sottopentola. Se si versano liquidi bollenti in un lavabo o lavandino HIMACS si consiglia di far scorrere contemporaneamente dell'acqua fredda.

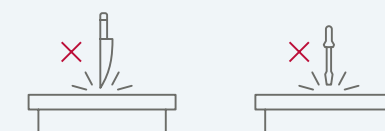

Oggetti spigolosi

Per HIMACS, adeguarsi alle esigenze della vita quotidiana è un gioco da ragazzi. Se oggetti appuntiti o affilati lasciano piccoli tagli o graffi sulle superfici, infatti, essi risultano facili da riparare. In caso di graffi particolarmente profondi, suggeriamo invece di rivolgersi ad un artigiano specializzato.



Idee e tendenze per il tuo nuovo bagno: Realizzata in collaborazione con l'interior designer olandese Marike Andeweg, la nuova brochure raccoglie i trend più significativi che dimostrano come HIMACS sia il materiale perfetto per un bagno dal design contemporaneo.

[Clicca qui per scoprire la nostra nuova brochure con le tendenze dedicate al bagno.](#)

Non esitate a contattarci per ulteriori informazioni.

HIMACS. Because Quality Wins.

Sede centrale:

LX Hausys Europe GmbH

Lyoner Str. 15

60528 Francoforte

Germania

info@himacs.eu

Per vedere altre realizzazioni di cucine e bagni, così come per trovare
il vostro contatto di riferimento, visitate il nostro sito web:

himacs.eu



HIMACS è un marchio registrato di LX Hausys. Tutti i nomi dei prodotti e marchi registrati sono marchi commerciali o marchi commerciali registrati spettanti ai rispettivi proprietari. Le informazioni contenute nella presente brochure sono da intendersi a mero scopo informativo e sono pertanto passibili di modifiche in qualsiasi momento senza previa notifica. ©2022. LX Hausys Europe GmbH. Tutti i diritti riservati.

Editoriale:

Heinrich Hermes, heinrich-hermes.de | Pfeiffer GmbH & Co. KG, pfeiffer-germany.de |

Roth kreativ GmbH, rother-punkt.de | Studio Hetzer, studio-hetzer.de | Studio Podrini, studiopodrini.com